

## Szobatermosztát 24-órás időprogrammal és nagyméretű LCD-kijelzővel

RDJ100



### Programozható kivitel, fűtési (vagy hűtési) rendszerekhez

- Működési módok: Automatikus, Komfort, Energiatakarékos és Fagyvédelem
- Nagyméretű LCD-kijelző
- Elemes tápellátás: 2 db AA típusú alkáli elem, 1.5 V
- Két-pont szabályozó TPI (PID) szabályozási algoritmussal

## Felhasználás

Az RDJ100 termosztát fűtési- vagy hűtési rendszerek esetében alkalmazható helyiség hőmérséklet szabályozására.

Tipikus alkalmazások:

- Családi házak
- Társasházak
- Iskolák
- Irodák

Az alábbi eszközök szabályozására (működtetésére):

- Termikus szelepek vagy zóna szelepek
- Kombi boilerok
- Gáz vagy olaj kazánok
- Szivattyúk

## Funkciók

### Funkció diagram

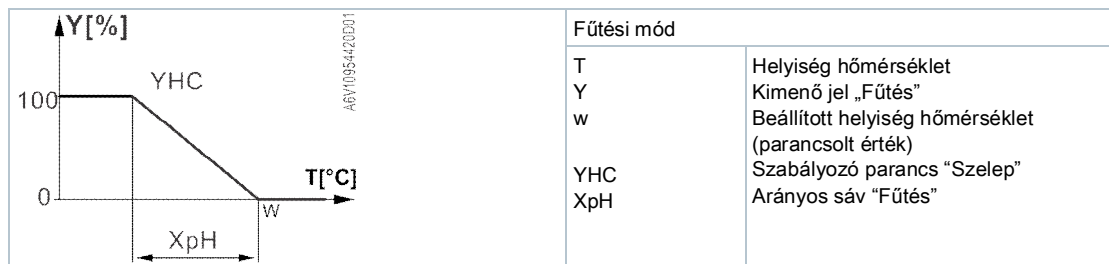

### Hőmérséklet érzékelő

Az RDJ100 a helyiség hőmérsékletének TPI (PID) szabályzását képes biztosítani.

### Működési módok

Az RDJ100 az alábbi üzemmódokkal rendelkezik: Automatikus, Komfort, Energiatakarékos és Fagyvédelem.

A működési mód átváltásához az üzemmód váltó tolókapcsolót kell a megfelelő állásba tolni.

Automatikus üzemmód	Az automatikus üzemmód akkor aktív, amikor az  jelzés látható a kijelzőn. Az RDJ100 ilyenkor az előre beállított 24-órás időprogramnak megfelelően működik.
Komfort üzemmód	A komfort üzemmód akkor aktív, amikor a  jelzés látható a kijelzőn. Az RDJ100 ilyenkor a $T_{\text{Sun}}$ -nál beállított komfort hőfokra szabályozza a helyiséget. Ez az alajel beállítható a programozó tolókapcsoló $T_{\text{Sun}}$ állásba állításával.
Energiatakarékos üzemmód	Az energiatakarékos üzemmód akkor aktív, amikor a  jelzés látható a kijelzőn. Az RDJ100 ilyenkor a $T_{\text{Moon}}$ -nál beállított csökkentett hőfokra szabályozza a helyiséget. Ez az alajel beállítható a programozó tolókapcsoló $T_{\text{Moon}}$ állásba állításával.
Fagyvédelmi üzemmód	A fagyvédelmi üzemmód akkor aktív, amikor a  jelzés látható a kijelzőn. Az RDJ100 ilyenkor a fixen beállított fagyvédelmi hőfokra szabályozza a helyiséget.

## Kijelző

A digitális kijelző mutatja a pillanatnyi helyiség hőmérsékleti értéket, az ON / OFF időket és a pillanatnyilag aktív üzemmód szimbólumát. Amikor a termosztát kapcsoló jelet küld a fűtő egység felé, a fekete háromszög jel látszik a kijelzőn.



## Memória

Ha az elemeket kiveszik a termosztátból, a beállított hőmérsékleti értékek és a működési módokhoz tartozó információk memorizálásra kerül maximum 2 percig.

## Lehetséges kombinációk

Leírás		Cikkszám	Adatlap *)
Elektromotoros KI/BE szelepmozgató		SFA21..	4863
Termoelektromos szelepmozgató (radiátor szelepekhez)		STA23..	4884
Termoelektromos szelepmozgató (kis szelepekhez 2.5mm szelepszár elmozdulással)		STP23..	4884
Forgatómotor		GDB..	N6150
Forgatómotor		GSD..	N4655
Forgatómotor		GQD..	N4659
Forgatómotor		GXD	4622

\*) A dokumentumok letölthetők a <http://siemens.com/bt/download> oldalról.

## Rendelés

Rendelésnél kérjük megadni a pontos típusszámot és a mennyiséget: pl. RDJ100 – 50db. Szelepeket és szelepmozgatókat külön termékként kell megrendelni.

## Műszaki kialakítás



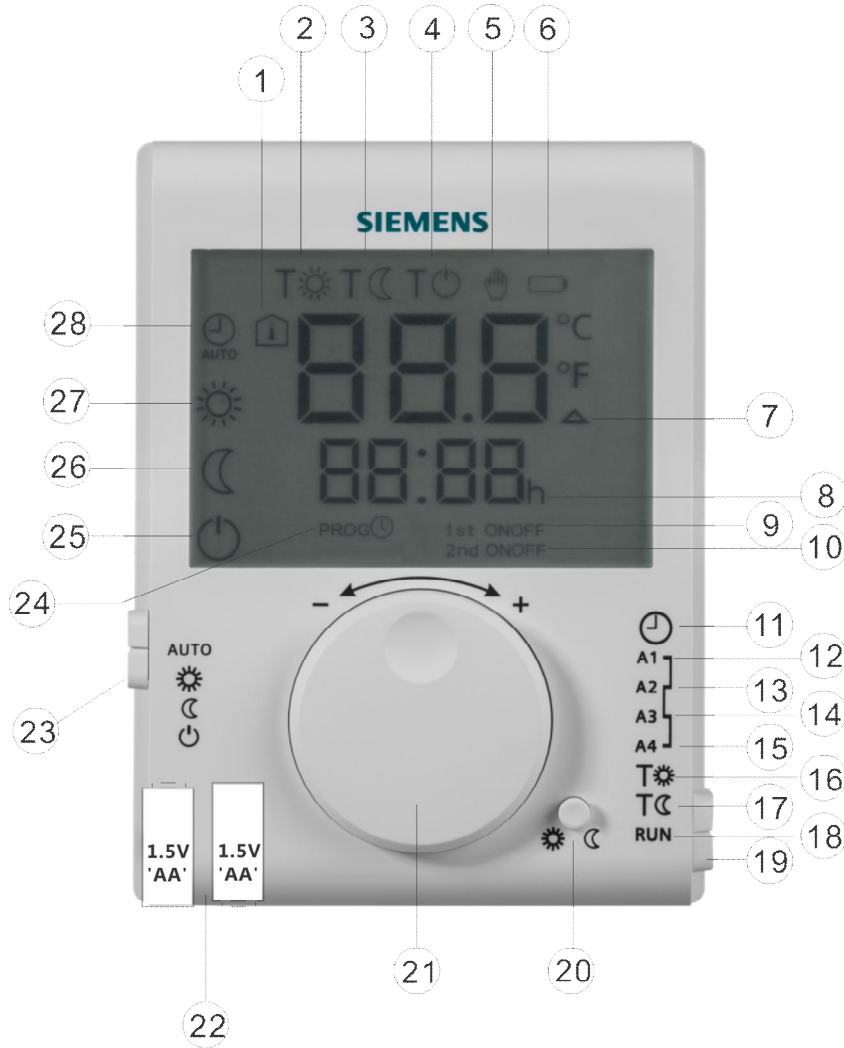

Az eszköz 3 részből áll:

- Műanyag ház a digitális LCD kijelzővel, mely tartalmazza az elektronikát, a működtető alkatrészeket és a beépített hőmérséklet érzékelőt
- Alaplap (szerelési hátlap)
- Kihúzható elemtartó tálca

A műanyag ház illeszkedik az alaplaphoz, és arra rápatintható. Az alaplap tartalmazza a csavaros csatlakozó terminált a bekötéshez. Egy „RESET” gomb található a termosztát hátsó oldalán.



RDJ100 Elemei	Funkciók
1	Helyiség hőmérséklet kijelzése °C -ban
2	A készülék a beállított komfort alapjel értékre szabályozza a hőmérsékletet
3	A készülék a beállított energiatakarékos alapjel értékre szabályozza a hőmérsékletet
4	A készülék a fixen beállított fagyvédelmi alapjel értékre szabályozza a hőmérsékletet
5	Az alapjel ideiglenesen felül van vezérelve a következő kapcsolási időpontig
6	Alacsony elem töltöttség jelzése. Akkor látható, amikor az elem cseréje szükséges
7	Jelzés, hogy a termosztát kapcsolójelet továbbít a hőtermelőhöz
8	Pontos idő (00:00...23:59 formátumban)
9	Mutatja az első ON(BE) / OFF(KI) kapcsolási időpontokat

RDJ100 Elemei	Funkciók
10	Mutatja a második ON(BE) / OFF(KI) kapcsolási időpontokat
11	Az idő beállításának a pozíciója
12	Az első bekapcsolás időpontjának beállítási pozíciója
13	Az első kikapcsolás időpontjának beállítási pozíciója
14	A második bekapcsolás időpontjának beállítási pozíciója
15	A második kikapcsolás időpontjának beállítási pozíciója
16	A komfort hőmérsékleti érték beállítási pozíciója
17	Az energiatakarékos hőmérsékleti érték beállítási pozíciója
18	RUN pozíciója (beállítások végeztével az alaphelyzeti pozíció)
19	Programozó tolókapcsoló
20	Ideiglenes beavatkozás gombja (felülvezérlés / jelenlét gomb)
21	Hőmérséklet állító forgatógomb
22	Elemtartó tálca
23	Működési mód választó tolókapcsoló
24	Mutatja, hogy a programozás folyamatban van
25	 Fagyvédelem; A készülék a fixen beállított 5 °C-os fagyvédelmi alapjel értékre szabályozza a hőmérsékletet
26	 Energia takarékos üzemmód; A készülék folyamatosan a beállított energiatakarékos alapjel értékre szabályozza a hőmérsékletet
27	 Komfort üzemmód; A készülék folyamatosan a beállított komfort alapjel értékre szabályozza a hőmérsékletet
28	 <small>AUTO</small> Automatikus üzemmód; A készülék a beállított időprogramnak & hőmérsékleteknek megfelelően váltogatja a hőmérsékleteket

## Termék dokumentáció

Téma	Cím	Dokumentum azon.:
Kezelés	Kezelési leírás	A6V101035986
Szerelés	Szerelési leírás	A6V10974419
CE tanúsítvány		

A kapcsolódó dokumentumok, mint CE tanúsítvány, stb., letölthetők:  
<http://siemens.com/bt/download>.

## Tudnivalók

### Hulladékkezelés



Hulladékkezelésnél a készülékeket elektronikai készüléknek kell tekinteni a 2012/19/EU Európai Direktíva szerint, és nem szabad együtt kezelni a háztartási hulladékokkal.

- A készülékeket a megfelelő szelektív csatomákon keresztül kell ártalmatlanítani.
- A vonatkozó nemzeti és nemzetközi jogszabályokat mindenben be kell tartani.

## Szerelés

A termosztát felszerelésekor, először az alaplapot kell a falhoz rögzíteni, majd el kell végezni az elektromos bekötést a fogadó termináloknál, végül a termosztátot magát kell stabilan az alaplapra pattintani és rögzíteni (lásd A6V10974419 sz. szerelési leírás). A termosztátot a helyiség falára kell szerelni a helyi előírásoknak megfelelően.

Ha a referencia helyiségben – ahol a termosztát felszerelésre kerül – termosztatikus radiátorszelepek vannak, azokat teljesen nyitott helyzetbe kell állítani.

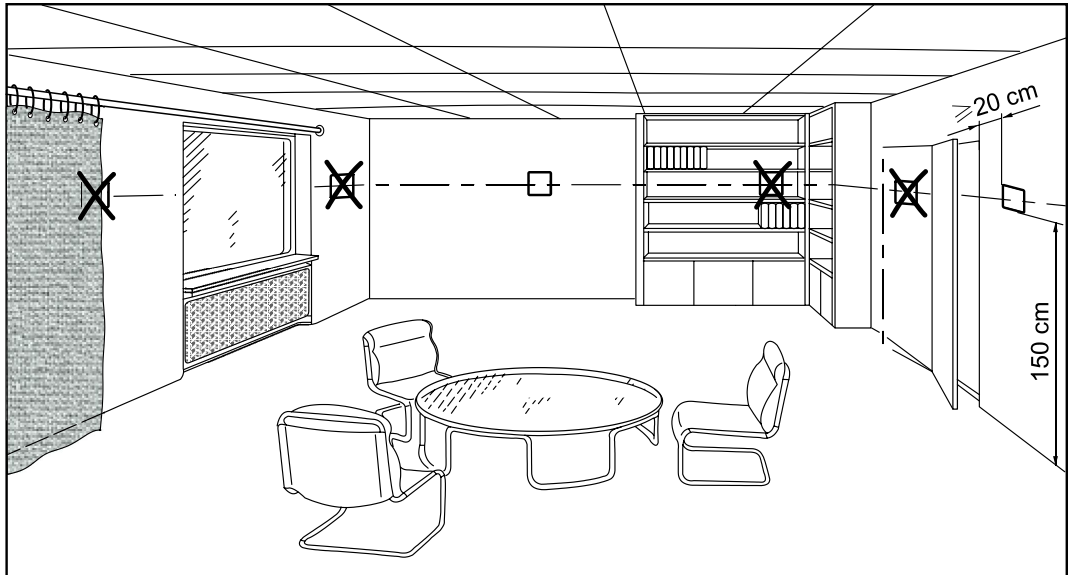

- A készülék falra történő szereléshez van kialakítva.
- Ajánlott szerelési magasság: 1.5 m a padló szintjétől.
- A szobatermosztátot a helyiség levegőjére jellemző hőmérsékleti ponton kell elhelyezni.
- Olyan zavaró tényezők mint a közvetlen sugárzás, ajtó vagy függöny takarása, vagy bármilyen más fűtő vagy hűtő hatás nem ronthatja a hőmérsékletérzékelés pontosságát.
- Az engedélyezett környezeti feltételeket be kell tartani.

## Bekötés

	<b>▲ FIGYELEM</b>
	<p><b>Nincs belső fázisvédelem a betáp fázisban külső eszközök számára.</b></p> <p>Tűz és sérülés veszélye állhat fenn rövidzár esetén!</p> <ul style="list-style-type: none"><li>• Az alkalmazott bekötő vezeték keresztmetszeteknek a beépített túláram védelemhez igazodóan megfelelően méretezettnek kel lennie – a helyi előírások szerinti kivételben.</li><li>• A fázis betáp vezetékének rendelkeznie kell egy 10 A-nél nem nagyobb névleges teljesítményű külső kismegszakítóval.</li></ul>

## Elemek cseréje

Ha az „elemcsere” szimbólum megjelenik a kijelzőn, az elem már majdnem teljesen kimerült és az elemet minél előbb ki kell cserélni.

## Reset

A „reset” (törlés) funkció elvégzéséhez, le kell nyomni a RESET gombot a termosztát hátoldalán. Minden egyedi beállítás törlődik és a gyári alapértékek kerülnek visszaállításra.

## Karbantartás

A termosztát karbantartás mentes készülék.

## Műszaki adatok

Tápellátás	
Működtető feszültség	DC 3 V (2 x 1.5 V AA alkáli elemek)
Elem élettartam	>1 év (AA alkáli elemekkel)

Belső érzékelő bemenet	
Termisztor	10 kΩ ± 1% 25 °C-nál

Kapcsoló kimenetek (Lx, L1, L2)		
Relé kontaktusok	Kapcsolt feszültség	Max. AC 250 V Min. AC 24 V
	Kapcsolt áram	Max. 5 A rez., 2 A ind.
	AC 250 V-nál	Min. 200 mA
Szigetelés erőssége	A relé kontaktusok és a tekercs között	AC 3,750 V
	A relé kontaktusok között (azonos pólus)	AC 1,000 V



### ▲ FIGYELEM

#### Nincs belső biztosíték

Külső max. C 10 A kismegszakító szükséges – mint elsődleges védelem - a betáp fázis vezetékébe minden esetben.

Működési adatok		
Minimum Periodus Idő		12 min
Minimum impulzus hossz		4 min
Hőmérséklet állítási tartomány		5...30 °C
Gyári komfort érték		20 °C
Állítási és kijelzési pontosság	Beállított hőmérséklet	0.5 °C
	Kijelzett helyiség hőmérséklet	0.5 °C

Elektromos bekötés	
Csatlakozó terminálok (alaplapon keresztül)	Menetes (csavaros) terminálok
Tömör vezetékhez	2 x 1.5 mm <sup>2</sup>
Sodrott érpárhoz	1 x 2.5 mm <sup>2</sup> (min. 0.5 mm <sup>2</sup> )

<b>Környezeti feltételek</b>	
Működés	IEC 60721-3-3
Légminőség	3K5 osztály
Hőmérséklet	0...+40 °C
Páratartalom	<90% r.h.
Szállítás	IEC 60721-3-2
Légminőség	2K3 osztály
Hőmérséklet	-25...+60 °C
Páratartalom	<95% r.h.
Mechanikai körülmények	2M2 osztály
Tárolás	IEC 60721-3-1
Légminőség	1K3 osztály
Hőmérséklet	-10...+60 °C
Páratartalom	<90% r.h.

<b>Szabványok, előírások</b>	
EU tanúsítvány (CE)	A6V101123360
RCM megfelelés	A6V101123361
Biztonsági osztály	II EN 60730-1 -szerint
Szennyezettségi besorolás	2
Burkolat védettsége	IP20
Eco design és feliratozási direktívák	A fűtő készülékekre vonatkozó 813/2013 (Eco design direktíva) és a 811/2013 (Feliratozási direktíva) EU-előírás alapján, az alábbi osztályok alkalmazandók: PWM (TPI) szobatermosztát, On/Off szabályozó kimenetekkel a hőtermelőhöz IV-es osztály, 2%-os érték

<b>Általános</b>	
Súly (csomagolással együtt)	
RDJ100	
A burkolat előlapjának színe	RAL9003 Fehér
Burkolat anyaga	ABS (LCD-ablak: PC)



## Bekötési ábra

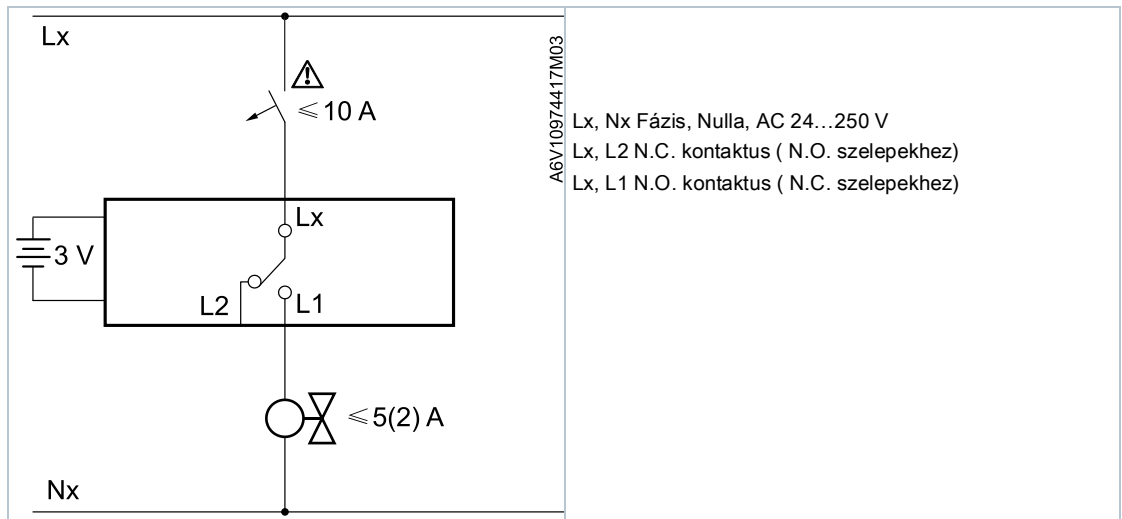

## Alkalmazási példák

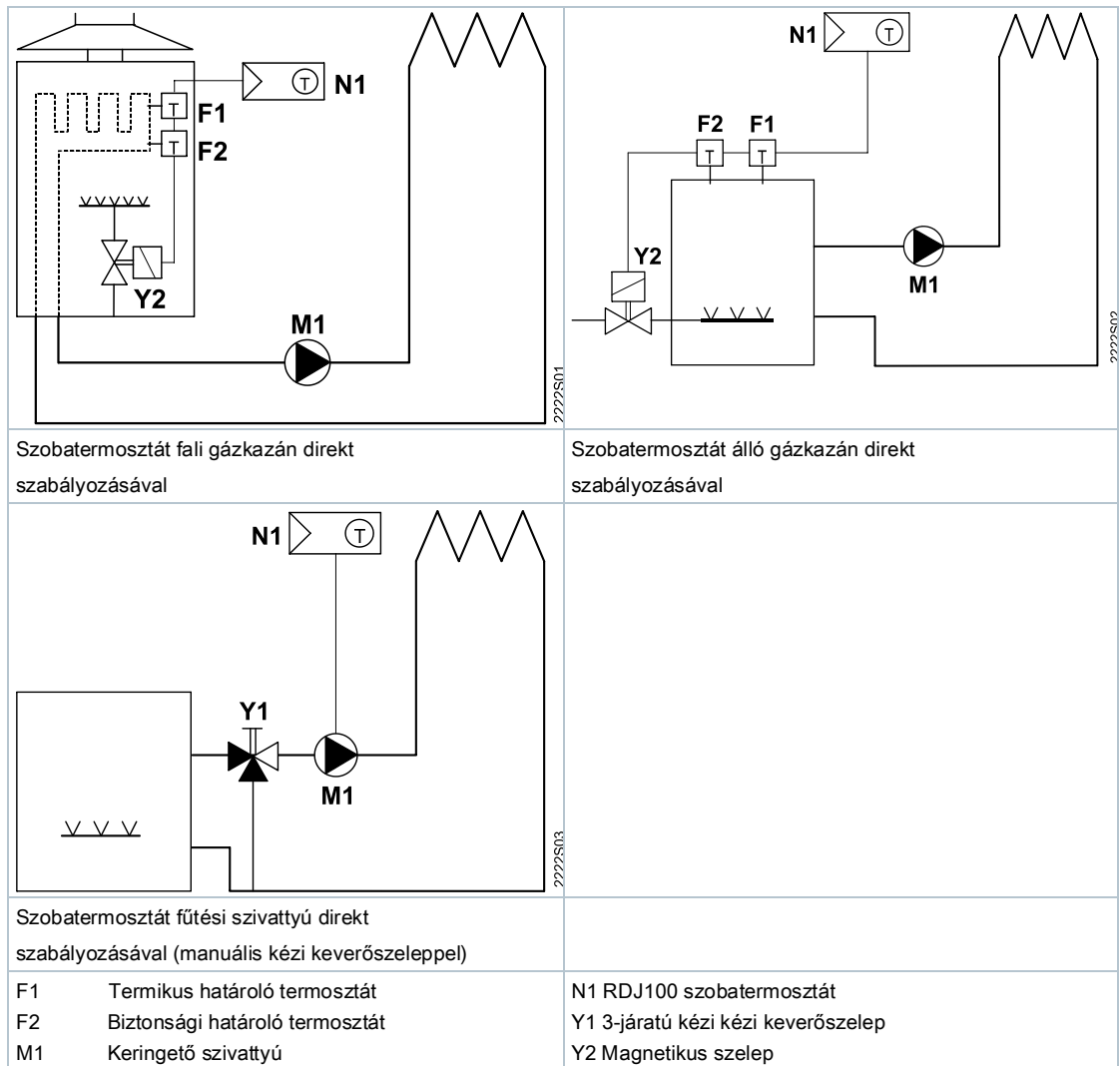

Méreték

[mm]

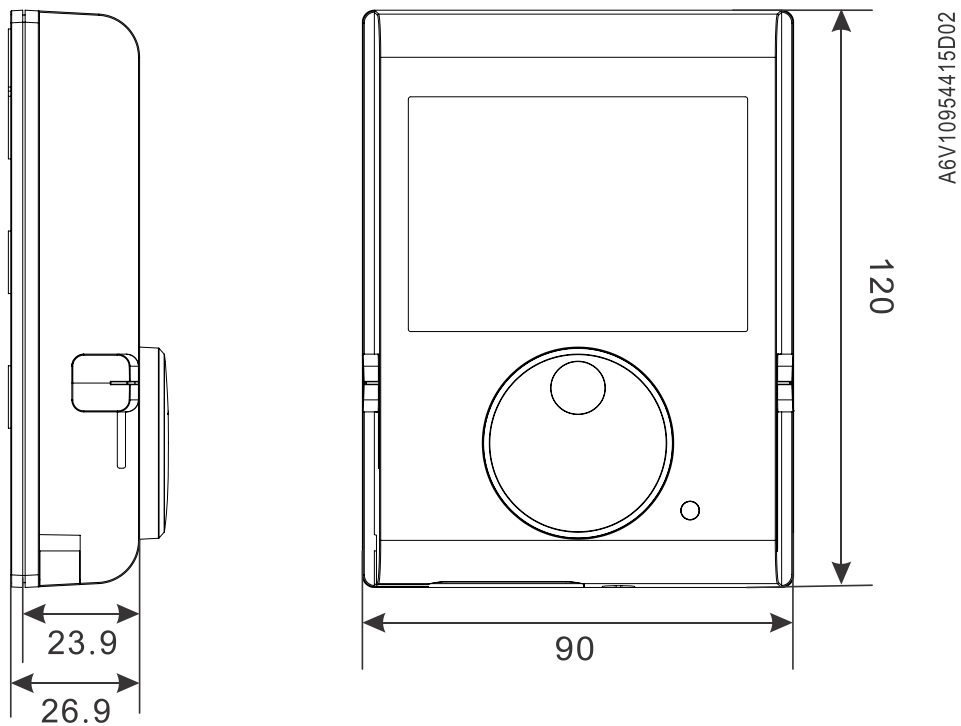

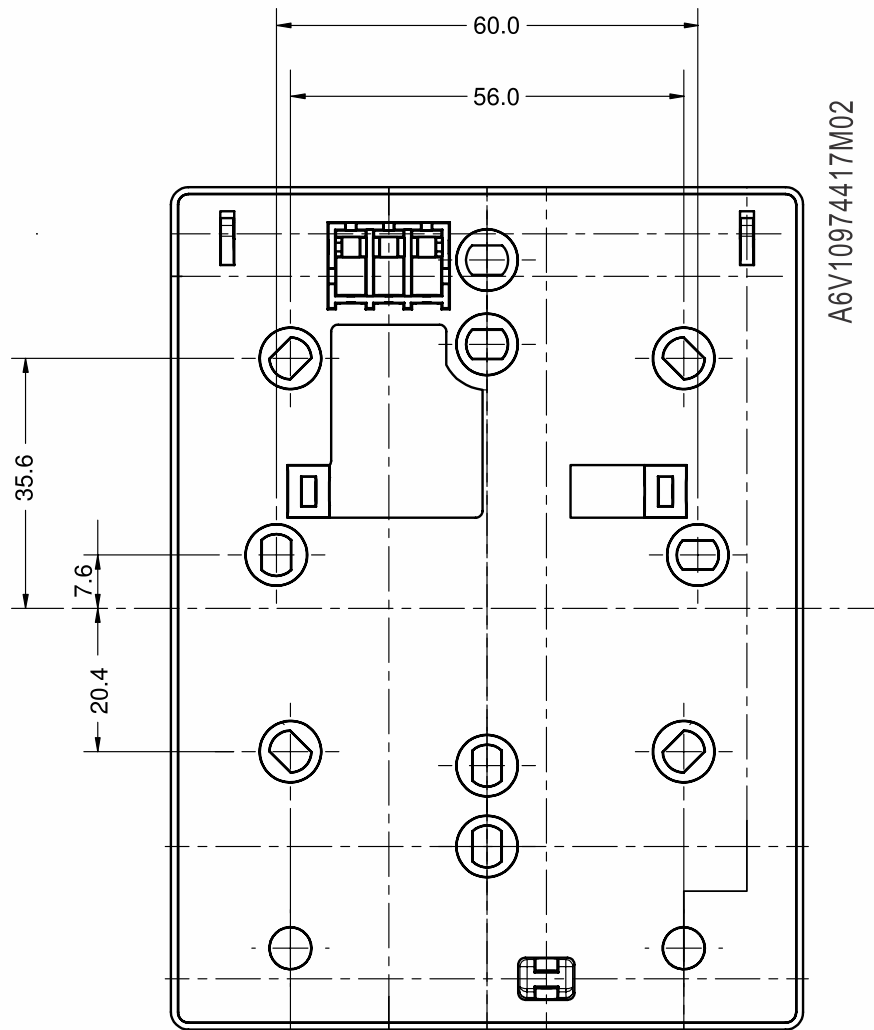

A6V10974417M02

Issued by  
 Siemens Switzerland Ltd  
 Building Technologies Division  
 International Headquarters  
 Gubelstrasse 22  
 CH-6301 Zug  
 Tel. +41 41-724 24 24  
[www.siemens.com/buildingtechnologies](http://www.siemens.com/buildingtechnologies)

© Siemens Switzerland Ltd, 2017  
 Technical specifications and availability subject to change without notice.