



VVF53..



VXF53..

ACVATIX™

## 2- és 3-járatú szelepek karimás csatlakozással, PN 25

VVF53..  
VXF53..

A nagy szelepszár elmozdulású sorozatból

- Felső kategórás szelepek -20...220 °C közötti közeghőmérsékletekhez
- Gömbgrafitos öntöttvas szeleptest EN-GJS-400-18-LT
- DN 15...150
- $k_{vs}$  0.16...400 m<sup>3</sup>/h
- 21-es karima típus, B karima kialakítás
- Felszerelhető SAX.. vagy SKD.., SKB.., SKC.. elektrohidraulikus szelepmozgatóval



### Felhasználás

Fűtési-, hűtési- vagy távfűtési rendszerekben, hűtőtornyoknál, fűtési csoportoknál és légkezelőknél szabályozó- vagy elzáró szelepként.

Felhasználható zárt- és nyitott rendszerekben (kavitációra ügyelni kell).

## Típustáblázat

	Szelepek PN 25 PN 16 <sup>1)</sup> 	Szelepmozgatók Szelepszár elmozdulás Állítóerő Adatlap				SAX.. <sup>2)</sup>		SKD.. <sup>2)</sup>		SKB..		SKC..	
		Raktári szám	DN	k <sub>vs</sub> [m <sup>3</sup> /h]	S <sub>v</sub>	20 mm				40 mm			
						800 N		1000 N		2800 N		2800 N	
						N4501		N4561		N4664		N4566	
					Δp <sub>s</sub>	Δp <sub>max</sub>	Δp <sub>s</sub>	Δp <sub>max</sub>	Δp <sub>s</sub>	Δp <sub>max</sub>	Δp <sub>s</sub>	Δp <sub>max</sub>	
					[kPa]								
Folyadékok	VVF53.15-0.16	S55208-V100	15	0.16	> 50	2500	1200	2500	1200	2500	1200	-	-
	VVF53.15-0.2	S55208-V101	15	0.2									
	VVF53.15-0.25	S55208-V102	15	0.25									
	VVF53.15-0.32	S55208-V103	15	0.32									
	VVF53.15-0.4	S55208-V104	15	0.4									
	VVF53.15-0.5	S55208-V105	15	0.5									
	VVF53.15-0.63	S55208-V106	15	0.63									
	VVF53.15-0.8	S55208-V107	15	0.8									
	VVF53.15-1	S55208-V108	15	1									
	VVF53.15-1.25	S55208-V109	15	1.25									
	VVF53.15-1.6	S55208-V110	15	1.6									
	VVF53.15-2	S55208-V111	15	2									
	VVF53.15-2.5	S55208-V112	15	2.5									
	VVF53.15-3.2	S55208-V113	15	3.2									
	VVF53.15-4	S55208-V114	15	4									
	> 100	VVF53.20-6.3	S55208-V116	20	6.3	1600	750	2100	1100	2000	1150	700	650
		VVF53.25-5	S55208-V117	25	5								
		VVF53.25-6.3	S55208-V118	25	6.3								
		VVF53.25-8	S55208-V119	25	8								
		VVF53.25-10	S55208-V120	25	10								
		VVF53.32-16	S55208-V122	32	16								
		VVF53.40-12.5	S55208-V123	40	12.5								
		VVF53.40-16	S55208-V124	40	16								
		VVF53.40-20	S55208-V125	40	20								
		VVF53.40-25	S55208-V126	40	25								
		VVF53.50-31.5	S55208-V127	50	31.5								
VVF53.50-40		S55208-V128	50	40									
VVF53.65-63 <sup>3)</sup>	S55208-V129	65	63	-	-	-	-	-	-	450	400		
VVF53.80-100 <sup>3)</sup>	S55208-V130	80	100	-	-	-	-	-	-	300	250		
VVF53.100-160 <sup>3)</sup>	S55208-V131	100	160	-	-	-	-	-	-	175	160		
VVF53.125-250 <sup>3)</sup>	S55208-V132	125	250	-	-	-	-	-	-	125	100		
VVF53.150-400	S55208-V133	150	400	-	-	-	-	-	-	-	-		
Gőz <sup>4)</sup>	VVF53.15-0.16	S55208-V100	15	0.16	> 50	-	-	2500	1200	2500	1200	-	-
	VVF53.15-0.2	S55208-V101	15	0.2									
	VVF53.15-0.25	S55208-V102	15	0.25									
	VVF53.15-0.32	S55208-V103	15	0.32									
	VVF53.15-0.4	S55208-V104	15	0.4									
	VVF53.15-0.5	S55208-V105	15	0.5									
	VVF53.15-0.63	S55208-V106	15	0.63									
	VVF53.15-0.8	S55208-V107	15	0.8									
	VVF53.15-1	S55208-V108	15	1									
	VVF53.15-1.25	S55208-V109	15	1.25									
	VVF53.15-1.6	S55208-V110	15	1.6									
	VVF53.15-2	S55208-V111	15	2									
	VVF53.15-2.5	S55208-V112	15	2.5									
	VVF53.15-3.2	S55208-V113	15	3.2									
	VVF53.15-4 <sup>5)</sup>	S55208-V114	15	3.6									
	> 100	VVF53.20-6.3 <sup>5)</sup>	S55208-V116	20	5	1000	600	-	-	-	-	-	-
		VVF53.25-5	S55208-V117	25	5								
		VVF53.25-6.3	S55208-V118	25	6.3								
		VVF53.25-8	S55208-V119	25	8								
		VVF53.25-10 <sup>5)</sup>	S55208-V120	25	8								
		VVF53.32-16 <sup>5)</sup>	S55208-V122	32	15								
		VVF53.40-12.5	S55208-V123	40	12.5								
		VVF53.40-16	S55208-V124	40	16								
		VVF53.40-20	S55208-V125	40	20								
		VVF53.40-25 <sup>5)</sup>	S55208-V126	40	23								
		VVF53.50-31.5	S55208-V127	50	31.5								
VVF53.50-40		S55208-V128	50	40									

Szelepek	Szelepszár elmozdulás				SAX.. <sup>2)</sup>		SKD.. <sup>2)</sup>		SKB..		SKC..		
	Szelepszár elmozdulás				20 mm		20 mm		20 mm		40 mm		
	Állítóerő				800 N		1000 N		2800 N		2800 N		
PN 25 PN 16 <sup>1)</sup>	Állítóerő				N4501		N4561		N4664		N4566		
	Raktári szám	DN	k <sub>vs</sub> [m <sup>3</sup> /h]	S <sub>v</sub>	Δp <sub>s</sub>	Δp <sub>max</sub>	Δp <sub>s</sub>	Δp <sub>max</sub>	Δp <sub>s</sub>	Δp <sub>max</sub>	Δp <sub>s</sub>	Δp <sub>max</sub>	
[kPa]													
Gőz <sup>4)</sup>	VVF53.65-63	S55208-V129	65	63	> 100	-	-	-	-	-	2500	1000	
	VVF53.80-100	S55208-V130	80	100								750	
	VVF53.100-160 <sup>5)</sup>	S55208-V131	100	150								500	
	VVF53.125-250 <sup>5)</sup>	S55208-V132	125	220								300	
	VVF53.150-400 <sup>5)</sup>	S55208-V133	150	360								200	
	Raktári szám	DN	k <sub>vs</sub> [m <sup>3</sup> /h]	S <sub>v</sub>	Δp <sub>max</sub> [kPa]								
					A→AB	AB→A	A→AB	AB→A	A→AB	AB→A	A→AB	AB→A	
Folyadékok	VXF53.15-1.6	S55208-V140	15	1.6	> 100	1200	200	1200	200	1200	200	-	-
	VXF53.15-2.5	S55208-V141	15	2.5									
	VXF53.15-4	S55208-V142	15	4									
	VXF53.20-6.3	S55208-V144	20	6.3									
	VXF53.25-6.3	S55208-V145	25	6.3									
	VXF53.25-10	S55208-V146	25	10									
	VXF53.32-16	S55208-V148	32	16									
	VXF53.40-16	S55208-V149	40	16									
	VXF53.40-25	S55208-V150	40	25									
	VXF53.50-40	S55208-V152	50	40									
	VXF53.65-63 <sup>3)</sup>	S55208-V153	65	63									
	VXF53.80-100 <sup>3)</sup>	S55208-V154	80	100									
	VXF53.100-160 <sup>3)</sup>	S55208-V155	100	160									
	VXF53.125-250 <sup>3)</sup>	S55208-V156	125	250									
	VXF53.150-400	S55208-V157	150	400									

<sup>1)</sup> DN 15...50: Karima méretek PN 16 és PN 25 -höz

DN 65...150: Karima méretek csak PN 25 -höz

<sup>2)</sup> Használható maximum 150 °C-os közeghőmérsékletig

<sup>3)</sup> A szelepkarakterisztika k<sub>vs</sub> 63 m<sup>3</sup>/h-nál 90%-os szelepszár elmozdulástól, k<sub>vs</sub> 100, 160 és 250 m<sup>3</sup>/h-nál 80%-os szelepszár elmozdulástól optimalizálva van maximális térfogatáramra

<sup>4)</sup> Működés gőznél az áramlási irányal szemben

<sup>5)</sup> Csökkentett k<sub>vs</sub> érték

DN = Névleges átmérő

k<sub>vs</sub> = Hidegvíz (5...30 °C) névleges térfogatáram értéke a teljesen nyitott szelepen (H<sub>100</sub>) keresztül 100 kPa (1 bar) nyomáskülönbség mellett

S<sub>v</sub> = Állítási viszony

Δp<sub>s</sub> = Maximálisan engedélyezett nyomáskülönbség, amelyenél a szelepszárral szerelt szelep biztonságosan tud zárni a nyomással szemben

Δp<sub>max</sub> = Maximálisan engedélyezett nyomáskülönbség a szelep átmeneti ágán keresztül, a motoros szelep teljes működési tartományára vonatkozóan

## Tudnivaló

Ha szelepszár fűtő egységet használunk -5 °C alatti közeghőmérséklet esetében, a szelepszár tömítést ki kell cserélni. Ilyen esetben, a szelepszár tömítést külön kell megrendelni (Raktári szám: 4 284 8806 0).

## Rendelés

### Példa

Cikkszám	Raktári szám	Leírás
VXF53.25-6.3	S55208-V145	3-járatú karimás szelep, PN 25
SAX31.03	S55150-A106	Elektro-hidraulikus szelepszár

### Szállítás

A szelepek, szelepszárak és kiegészítők külön termékként kerülnek csomagolásra és szállításra.

### Tudnivaló

Az ellenkarimákat, csavarokat és tömítéseket a helyszínen kell felszerelni.

### Alkatrészek

Lásd 13. oldal

## Lehetséges összeállítások

Cikkszám	Leírás	Szelepszár Elmozd.	Állítóerő	Tápfesz.	Vezérlőjel	Rugós Visszaállítás ideje	Futásidő	LED	Kézi állítás	Külső funkciók		
SAX31.00	S55150-A105	20 mm	800 N	AC 230 V	3-pont	-	120 s	-	Nyomni és rögzíteni	1)		
SAX31.03	S55150-A106						30 s					
SAX61.03	S55150-A100				0...10 V 4...20 mA 0...1000 Ω		120 s			-	Nyomni és rögzíteni	2), 3)
SAX61.03U	S55150-A100-A100											
SAX81.00	S55150-A102				3-pont		120 s			-	Nyomni és rögzíteni	1)
SAX81.03	S55150-A103											
SAX81.03U	S55150-A103-A100											
SKD32.21	SKD32.21	20 mm	1000 N	AC 230 V	3-pont	8 s	Nyitás: 30 s Zárás: 10 s	-	Forgatni, Pozíció fennmarad	1)		
SKD32.50	SKD32.50					-	120 s					
SKD32.51	SKD32.51					8 s						
SKD60	SKD60			AC 24 V	0...10 V 4...20 mA 0...1000 Ω	15 s	120 s	-	✓	Forgatni, Pozíció fennmarad	2)	
SKD62	SKD62											
SKD62U	SKD62U											
SKD62UA	SKD62UA											
SKD82.50	SKD82.50			3-pont	-	120 s	-	1)				
SKD82.50U	SKD82.50U											
SKD82.51	SKD82.51											
SKD82.51U	SKD82.51U	8 s										
SKB32.50	SKB32.50	20 mm	2800 N	AC 230 V	3-pont	-	120 s	-	Forgatni, Pozíció fennmarad	1)		
SKB32.51	SKB32.51					10 s						
SKB60	SKB60			AC 24 V	0...10 V 4...20 mA 0...1000 Ω	10 s	120 s	-		✓	Forgatni, Pozíció fennmarad	2)
SKB62	SKB62											
SKB62U	SKB62U											
SKB62UA	SKB62UA			3-pont	-	120 s	-	1)				
SKB82.50	SKB82.50											
SKB82.50U	SKB82.50U											
SKB82.51	SKB82.51	10 s										
SKB82.51U	SKB82.51U											
SKC32.60	SKC32.60	40 mm	2800 N	AC 230 V	3-pont	-	120 s	-	Forgatni, Pozíció fennmarad	1)		
SKC32.61	SKC32.61					18 s						
SKC60	SKC60			AC 24 V	0...10 V 4...20 mA 0...1000 Ω	20 s	120 s	-		✓	Forgatni, Pozíció fennmarad	2)
SKC62	SKC62											
SKC62U	SKC62U											
SKC62UA	SKC62UA			3-pont	-	120 s	-	1)				
SKC82.60	SKC82.60											
SKC82.60U	SKC82.60U											
SKC82.61	SKC82.61	18 s										
SKC82.61U	SKC82.61U											

1) Külső pozíciókapcsoló, potenciométer

2) Pozíció visszajelzés, felülvezérlés, szelepkarakterisztika kiválasztása

3) Opcionális: Szekvencia szabályozás, elmozdulási irány kiválasztása

4) Plusz szekvencia szabályozás, szelepszár elmozd. korlátozás és elmozdulási irány kiválasztása





## Termék dokumentáció

- Szerelési leírás M4030 74 319 0749 0
- Bázis dokumentáció P4030 Tartalmazza a szeleppel kapcsolatos háttér információkat és technikai alapokat

## Technikai és mechanikai kialakítás

A lenti rajzok mutatják a szelepek alapvető kialakítását. A kialakítási jellemzők részleteikben eltérhetnek (mint pl. a szeleptányér éle/kialakítása).

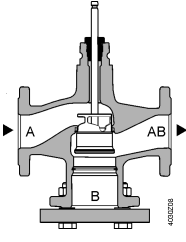
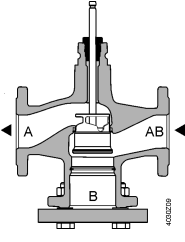

## 2- járatú szelepek

 <b>Folyadékok</b>	 <b>Gőz</b>
 Zárás a nyomással szemben	 Zárás a nyomás irányába
 <b>A → AB</b>	 <b>A ← AB</b>



Tudnivaló

**A 2-járatú szelepek nem válnak 3-járatú szeleppé a vakkarima eltávolításával!**

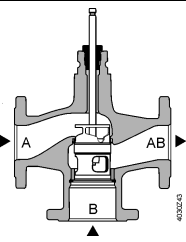
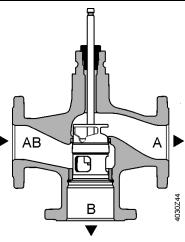
## 3- járatú szelepek

 <b>Folyadékok</b>	
 Keverő szelep (javasolt felhasználás)	 Osztó szelep
 <b>A → AB</b> <b>B</b>	 <b>AB → A</b> <b>B</b>

## Kiegészítők

Cikkszám	Raktári szám	Leírás	Tudnivaló	
ASZ6.5	ASZ6.5	Szelepszár fűtő egység	Szükséges < 0 °C közeghőmérsékletek esetében	
ASZ6.6	S55845-Z108			
-	428488060	Szelepszár tömítő egység	Ha a V..F53.. szelepeket szelepszár fűtő egységgel használják és a közeghőmérséklet -5 °C alatt van, a szelepszár tömítést ki kell cserélni.	

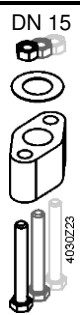
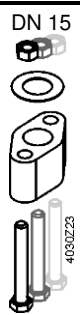
Adapter típusa	Raktári szám	Csavarok tartozékként	Leírás	VXF41..	
ALF41B15	S55845-Z110	4x M12x90mm	Adapter a 3-járatú szelepek kicseréléséhez VXF41..-ről VXF53..-ra • A bypass karimák különböző méretei miatt • Minden szelep kicserélése igényel egy adaptert • Az adapter a szükséges mennyiségű és méretű csavarokkal, alátétekkel és két megfelelő lapos tömítéssel együtt értendő A 3-járatú VXF41.. szelepek DN 65...150 méretig történő kicserélése 3-járatú VXF43.. szelepekre (N4404 adatlapban).	DN 15	
ALF41B25	S55845-Z111	4x M12x90mm		DN 25	
ALF41B40	S55845-Z112	4x M16x90mm		DN 40	
ALF41B50	S55845-Z113	4x M16x90mm		DN 50	

Átfolyási diagram

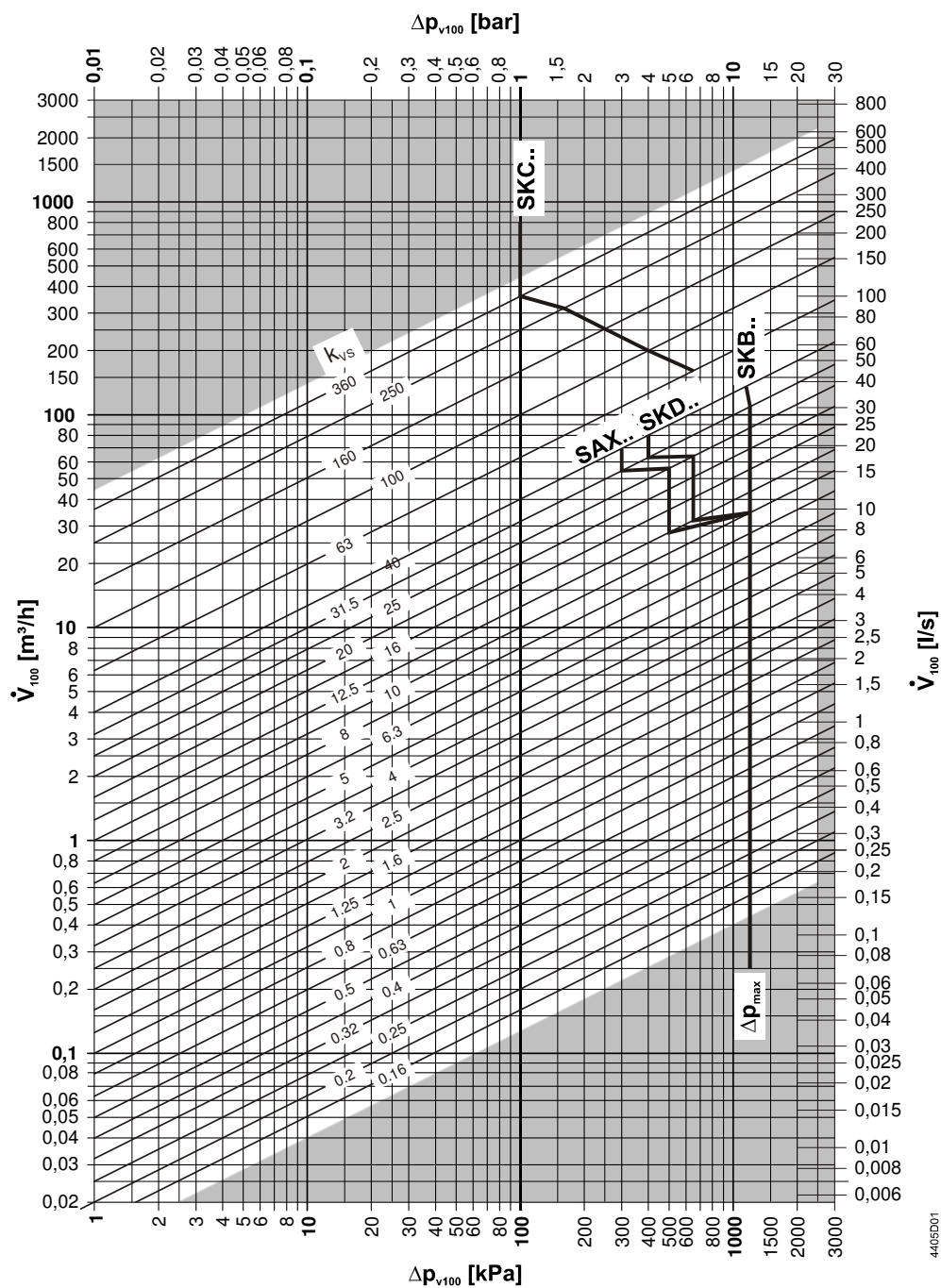

A  $\Delta p_{\text{max}}$  értékek a keverő alkalmazáshoz tartoznak. A  $\Delta p_{\text{max}}$  értékeket osztó alkalmazásnál lásd a „Típustáblázat” fejezetben, a 2.oldalon.

A  $\Delta p_{\text{max}}$  értékek a  $k_{vs}$  16, DN 32 értékhez, lásd a "Típustáblázat"-ban, a 2.oldalon

## Szelepkarakterisztika 2-járatú szelepek

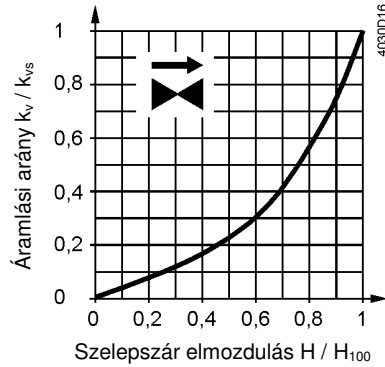

0...30%: Lineáris  
30...100%: Egyenszázalékos  
 $n_{gl} = 3$  to VDI / VDE 2173

Nagy  $k_{vs}$  értékeknél a szelepkarakterisztika optimalizálva van  $k_{V100}$  maximális térfogatáramra.

Nagy méreteknél:  
VVF53.125-250  
VVF53.150-400

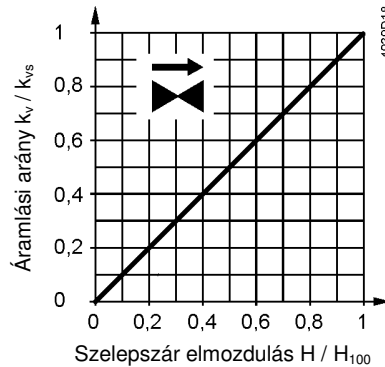

0...100%: Lineáris

## 3-járatú szelepek

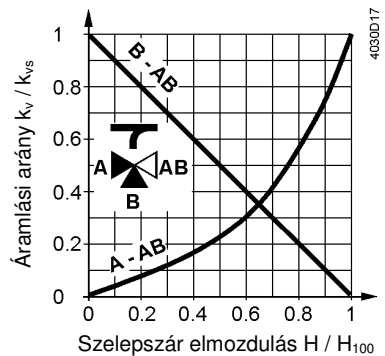

### Átmeneti ág A-AB

0...30%: Lineáris  
30...100%: Egyenszázalékos  
 $n_{gl} = 3$  VDI / VDE 2173-szerint

Nagy  $k_{vs}$  értékeknél a szelepkarakterisztika optimalizálva van  $k_{V100}$  maximális térfogatáramra.

### Bypass B-AB

0...100%: Lineáris

AB ág = konstans áramlás  
A ág = változó áramlás  
B ág = bypass (változó áramlás)

**Keverés:** Az áramlás az A és B ágból történik az AB ág irányába  
**Osztás:** Az áramlás az AB ágból történik az A illetve a B ág irányába

Nagy méreteknél:  
VXF53.125-250  
VXF53.150-400

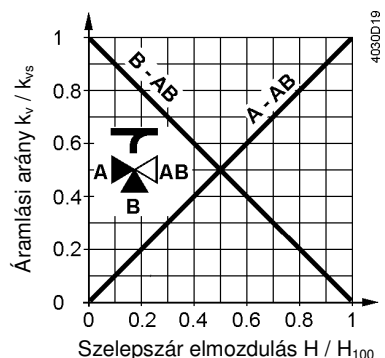

### Átmeneti ág A-AB

0...100%: Lineáris

### Bypass B-AB

0...100%: Lineáris

## Működési nyomás és közeghőmérséklet

Folyadékok  
V..F53..-nál

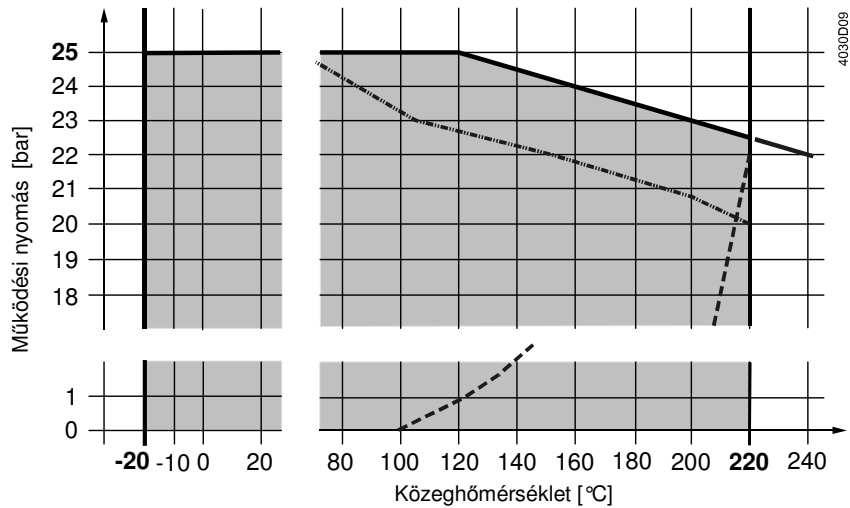

- Telített gőz görbéje; gőz halmazállapotok ezen görbe alatt
- · · A működési nyomás megfelel az EN 1092-nek

### A működési nyomás és a működési hőmérsékletek az ISO 7005, EN 1092 és EN 12284 –nek megfelelően

Tudnivaló

- Minden vonatkozó helyi előírást maradéktalanul be kell tartani!

Telített gőz  
Túlhevített gőz  
VVF53..-nál

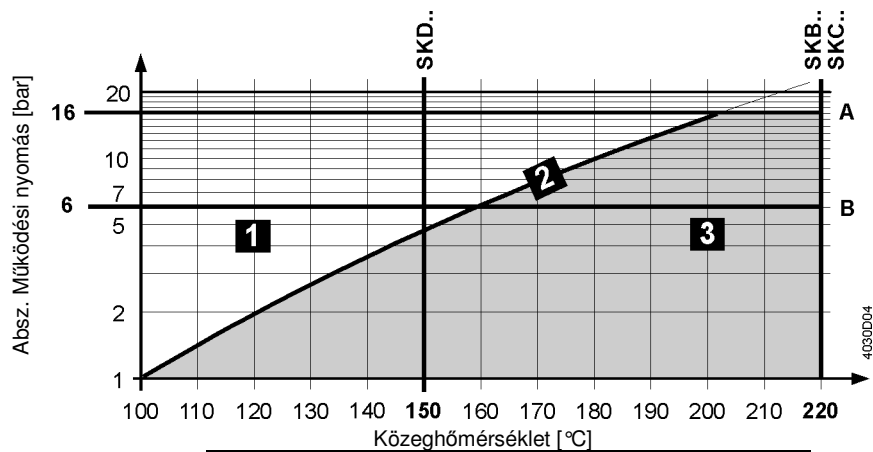

<b>1</b>	Nedves gőz	Kerülendő
<b>2</b>	Telített gőz	Engedélyezett működési tartomány
<b>3</b>	Túlhevített gőz	
A	Másodlagos kritikus nyomás érték	
B	Szuper-kritikus nyomás érték	

### Közeg kompatibilitás és hőmérséklet tartományok

Közeg	Hőmérséklet tartomány		Szelep		Tudnivaló
	T <sub>min</sub> [°C]	T <sub>max</sub> [°C]	VVF53..	VXF53..	
Hideg víz	1	25	■	■	-
Meleg víz	1	130	■	■	-
Magas hőmérsékletű meleg víz <sup>1)</sup>	130	150	■	■	-
	150	180	■	■	-
	180	220	■	■	-
Fagyállóval kevert víz	-5	150	■	■	V..F53: -5 °C alatti közeghőmérséklet esetében, a szelepszár tömítést ki kell cserélni
	-10	150	■	■	
	-20	150	■	■	
Hűtő víz <sup>2)</sup>	1	25	■	■	-
Sós víz	-5	150	■	■	V..F53: -5 °C alatti közeghőmérséklet esetében, a szelepszár tömítést ki kell cserélni



Közeg			Szelep		Tudnivaló
	-10	150	■	■	
	-20	150	■	■	
Telített gőz <sup>3)</sup>	100	150	■	-	-
	100	220	■	-	-
Túlhevített gőz	120	150	■	-	-
	120	220	■	-	-
Hőátadó olaj	20	220	■	■	Természetes olaj alapján
Szuper-tiszta víz (Tisztított és ion-mentesített víz)	1	150	-	-	

<sup>1)</sup> Telített gőz görbéje miatti megkülönböztetés

<sup>2)</sup> Nyitott körök

<sup>3)</sup> Működés gőz esetében megfordított áramlási irányral

## Felhasználási területek

Felhasználási területek		Szelepek	
		VVF53..	VXF53..
Hőtermelés	Kazános rendszerek	■	■
	Távhővel ellátott rendszerek	■	-
	Hűtési rendszerek	■	■
	Hűtőtornyok <sup>1)</sup>	■	■
Hőelosztás	Fűtési csoportok	■	■
	Légkezelők	■	■

<sup>1)</sup> Nyitott körök

## Mérnöki tudnivalók

### Beépítés helye

Javasolt a szelepeket a visszatérő ágba építeni, ahol alacsonyabb a hőmérséklet, és így az igénybevétel a szelepszár tömítésénél kisebb.

A VVF53... szelepeket gőzös alkalmazásoknál fordított áramlási irányral kell működtetni.

### Szennyfogó

Szennyfogó szűrőt javasolt beépíteni a szelep elé a megfelelő működési körülmények- és a szelep hosszú szerviz periódusának biztosítására. Az esetleges szennyeződések el kell távolítani a csővezetékéből és a szelepből.

### Kavitáció

A kavitáció elkerülhető a szelepen fellépő nyomáskülönbség közeghőmérséklettől- és nyomásától függő korlátozásával.

## Beépítési tudnivalók

### Beépítés iránya

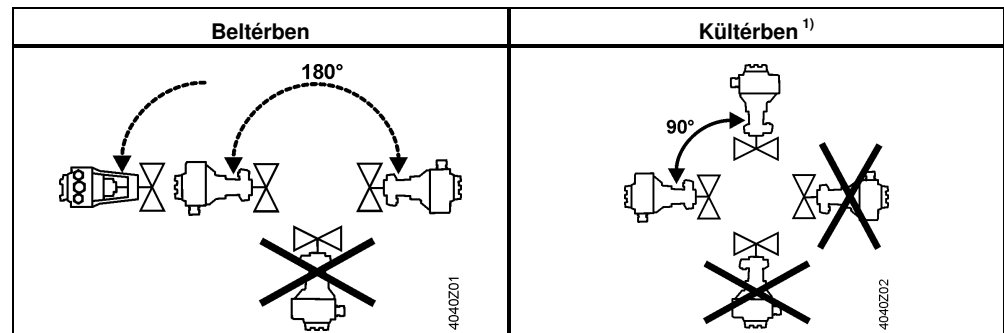

<sup>1)</sup> Csak SAX.. szelepmozgatóval és ASK39.1 időjárás védő burkolattal felszerelt kombinációban

A beépítési pozíciók vonatkoznak a 2- és 3-járatú szelepekre egyaránt.

## Üzembehelyezési tudnivalók



**A szelep csak akkor hozható működésbe, ha a szeleptest és a mozgató is szakszerűen fel van szerelve a helyére és össze van építve.**

### Tudnivaló

Biztosítani kell, hogy a szelepmozgató és a szelep tengelye minden pozícióban stabilan kapcsolódjon.

### Funkciók ellenőrzése

Szelep	Átmeneti ág A→AB	Bypass B→AB
Szelep tengelye kitolódik	Zár	Nyit
Szelep tengelye behúzódik	Nyit	Zár

A szelepek karbantartás mentes szerelvények.



Ha javítani kell a szelepet vagy szelepmozgatót:

- Ki kell kapcsolni a szivattyút és le kell kapcsolni a tápellátást
- El kell zárni a főelzárókat
- Teljesen meg kell szüntetni a nyomást a csővezetékben, és meg kell várni, hogy a csővezeték teljesen kihűljön

Ha szükséges, akkor az elektromos bekötést is meg kell szüntetni.

A felhasznált anyagok különbözősége okán, a szelepet először le kell szerelni a mozgatóról. Az egyes szelep komponensek kezelése törvényi előírások illetve környezetvédelmi okok miatt speciális körültekintést és eljárást igényelhet.

**A helyi és minden nemű vonatkozó törvényi előírást a kezeléssel kapcsolatban maradéktalanul be kell tartani..**



## Jótállás

---

Az egyes alkalmazásokhoz tartozó műszaki adatok csak abban az esetben garantálhatók, ha a szelepeket a "Lehetséges összeállítások" fejezetben részletezett Siemens szelepmozgatókkal szerelik fel (3.oldal).

Ha a szelepeket más gyártók szelepmozgatóival használják, akkor a Siemens semmiféle jótállási kötelezettséget nem vállal.

## Műszaki adatok

Működési adatok	PN osztály	PN 25	
	Csatlakozás	Karima	
	Működési nyomás	Lásd "Működési nyomás és közeghőmérsékletek" fejezetben, 8.oldal	
	Szelepkarakterisztika <sup>1)</sup>	Lásd "Szelepkarakterisztika" fejezet, 7.oldal	
	Szivárgási veszteség	Átmenő ág	0...0.01% -a a $k_{vs}$ értéknek (IV osztály)
		Bypass	0.5..2%-a a $k_{vs}$ értéknek SKD...,SKB...,SKC...-vel 0.05% -a a $k_{vs}$ értéknek SAX...-szel
	Engedélyezett közeg	Lásd " Közeg kompatibilitás és hőmérsékleti tartományok " fejezet, 9.oldal	
	Közeg hőmérséklete	-20...220 °C <sup>2)</sup>	
	Állítási viszony	DN 15, $k_{vs} \leq 1.25 \text{ m}^3/\text{h}$ : >50	
		DN 15...150: >100	
Szelepszár elmozdulás	DN 50-ig: 20 mm DN 65-től: 40 mm		
Anyagok	Szeleptest / Vakkarima	EN-GJS-400-18-LT / P265GH	
	Szelepszár, ülék, tányér	Rozsdamentes acél	
	Szelepszár tömítés	Rozsdamentes acél FEPM (szilikon-mentes)	
	Adapter ALF41B..	Acél S235JRG2	
Szabványok	Nyomás Készülék Direktíva	PED 97/23/EC	
	Nyomás-tartó kiegészítők	1-es rész, 2.1.4-nek megfelelően	
		2-es folyadékcsoport	PN 25
	CE tanúsítvány nélkül, a 3.fejezet, 3-as bekezdésnek megfelelően (jó mérnöki tapasztalat)	$\leq \text{DN } 40$	
	I-es kategória, CE tanúsítvánnyal	DN 50...100	
	II-es kategória, CE tanúsítvánnyal, jelzett test azonosító szám 0036	DN 125...150	
	PN osztály	ISO 7268	
	Működési nyomás	ISO 7005, DIN EN 12284	
	Karimák	ISO 7005	
	Karimás szelepek hossza	DIN EN 558-1, 1-es sor	
	Szelepkarakterisztika	VDI 2173	
	Szivárgási veszteség	Átmeneti ág, bypass	
		EN 60534-4 / EN 1349-nek megfelelően	
	Vízkezelés	VDI 2035	

Környezeti feltételek

Tárolás: IEC 60721-3-1	Osztály	1K3
	Hőmérséklet	-15...+55 °C
	Rel. páratartalom	5...95% r.H.
Szállítás: IEC 60721-3-2	Osztály	2K3, 2M2
	Hőmérséklet	-30...+65 °C
	Rel. páratartalom	< 95% r.H.
Működés: IEC 60721-3-3	Osztály	3K5, 3Z11
	Hőmérséklet	-15...+55 °C
	Rel. páratartalom	5...95% r.H.

Környezetvédelmi megfelelés	ISO 14001 (környezetvédelem) ISO 9001 (minőség) SN 36350 (környezetvédelmileg kompatibilis termékek) RL 2002/95/EG (RoHS)
-----------------------------	--

Méret / Súly	Méret	Lásd „Méret”, <b>Hiba! A könyvjelző nem létezik..oldal</b>
	Súly	Lásd „Méret”, <b>Hiba! A könyvjelző nem létezik..oldal</b>

- 1) Az adott szelep típusok nagy  $k_{vs}$  értékeinél a szelepkarakterisztika optimalizálva van  $k_{V100}$  maximális térfogatáramra.  
2) -5 °C alatti közeghőmérséklet esetében, a szelepszár tömítést ki kell cserélni. A szelepszár tömítést külön termékként kell megrendelni (Raktári szám: 4 284 8806 0).

Méret

VVF53..

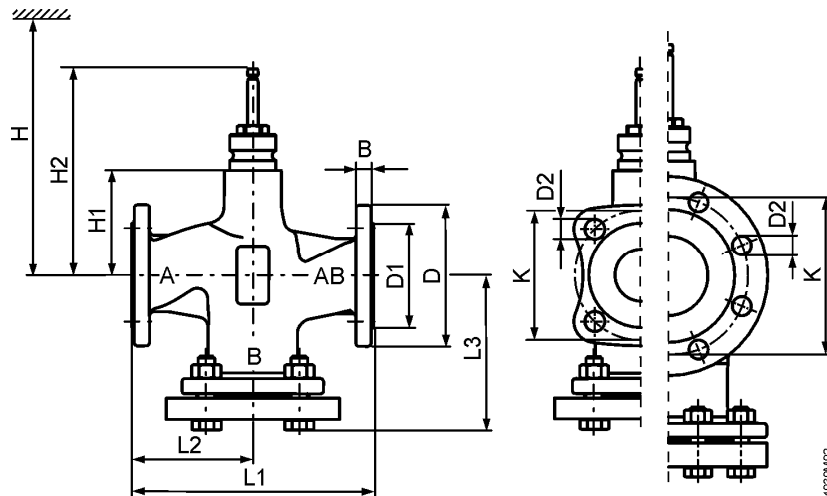

Cikkszám	DN	kg	B	Ø D	Ø D1	Ø D2	L1	L2	L3	Ø K	H1	H2	H			
													SAX..	SKD..	SKB..	SKC..
VVF53..	15	4.2	14	95	46	14 (4x)	130	65	87.5	65	63	159.5	505	563	638	-
	20	5.4	16	105	56	14 (4x)	150	75	99.5	75	63	144.4	505	563	638	-
	25	6.1	15	115	65	14 (4x)	160	80	104.5	85	63	159.5	505	563	638	-
	32	8.8	17	140	76	19 (4x)	180	90	119	100	60	156.5	502	560	635	-
	40	10.2	16	150	84	19 (4x)	200	100	129	110	60	156.5	502	560	635	-
	50	13.7	16	165	99	19 (4x)	230	115	146	125	100	196.5	542	600	675	-
	65	21.8	17	185	118	19 (8x)	290	145	178	145	115	231.5	-	-	-	690
	80	28.1	17	200	132	19 (8x)	310	155	190	160	115	231.5	-	-	-	690
	100	38	17	235	156	23 (8x)	350	175	212.5	190	146	262.5	-	-	-	721
	125	51.9	17	270	184	28 (8x)	400	200	242	220	159	275.5	-	-	-	734
	150	74.1	17	297	211	28 (8x)	480	240	284	250	186.5	303	-	-	-	762

VXF53..

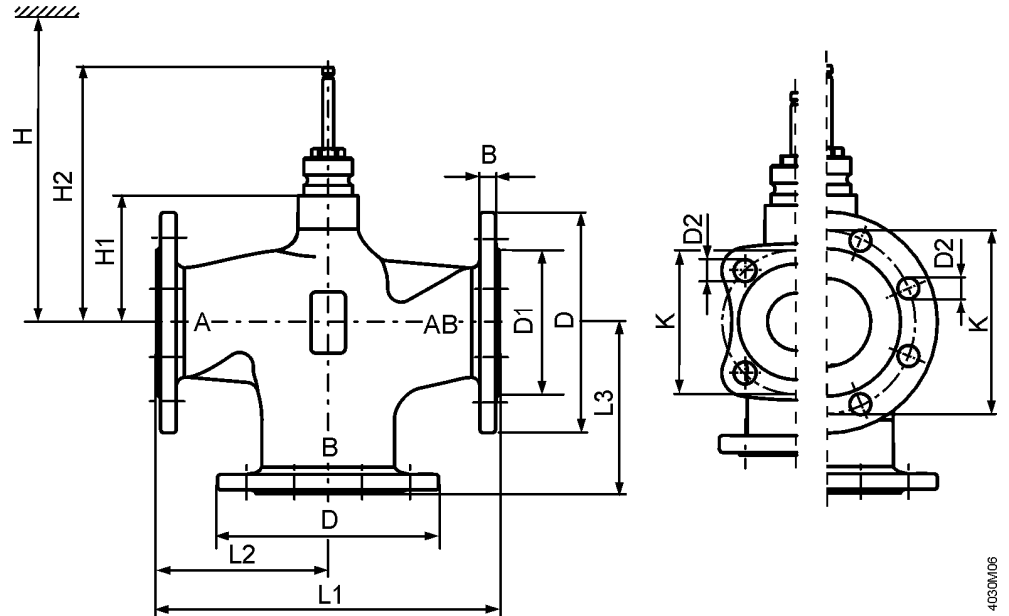

4030M06

Cikkszám	DN	kg	B	Ø D	Ø D1	Ø D2	L1	L2	L3	Ø K	H1	H2	H			
													SAX..	SKD..	SKB..	SKC..
VXF53..	15	3.2	14	95	46	14 (4x)	130	65	65	65	63	159.5	505	563	638	-
	20	4.1	16	105	56	14 (4x)	150	75	75	75	63	159.5	505	563	638	-
	25	4.6	15	115	65	14 (4x)	160	80	80	85	63	159.5	505	563	638	-
	32	6.1	17	140	76	19 (4x)	180	90	90	100	60	156.5	502	560	635	-
	40	7.2	16	150	84	19 (4x)	200	100	100	110	60	156.5	502	560	635	-
	50	9.8	16	165	99	19 (4x)	230	115	115	125	100	196.5	542	600	675	-
	65	16.8	17	185	118	19 (8x)	290	145	145	145	115	231.5	-	-	-	690
	80	21.2	17	200	132	19 (8x)	310	155	155	160	115	231.5	-	-	-	690
	100	29	17	235	156	23 (8x)	350	175	175	190	146	262.5	-	-	-	721
	125	39.7	17	270	184	28 (8x)	400	200	200	220	159	275.5	-	-	-	734
	150	57	17	297	211	28 (8x)	480	240	240	250	186.5	303	-	-	-	762

Alkatrészek

Szelepszár tömítés

Cikkszám	DN	Raktári szám	Megjegyzés	
VVF53.. VXF53..	DN 15...150	74 284 0061 0	-	
		4 284 8806 0	-5 °C alatti közeghőmérséklettel történő működés esetében szükséges	

## Ellenőrző számok

Cikkszám	Érvényes az ell.számától	Cikkszám	Érvényes az ell.számától
VVF53.15-0.16	..A	VXF53.15-1.6	..A
VVF53.15-0.2	..A	VXF53.15-2.5	..A
VVF53.15-0.25	..A	VXF53.15-4	..A
VVF53.15-0.32	..A	VXF53.20-6.3	..A
VVF53.15-0.4	..A	VXF53.25-6.3	..A
VVF53.15-0.5	..A	VXF53.25-10	..A
VVF53.15-0.63	..A	VXF53.32-16	..A
VVF53.15-0.8	..A	VXF53.40-16	..A
VVF53.15-1	..A	VXF53.40-25	..A
VVF53.15-1.25	..A	VXF53.50-40	..A
VVF53.15-1.6	..A	VXF53.65-63	..A
VVF53.15-2	..A	VXF53.80-100	..A
VVF53.15-2.5	..A	VXF53.100-160	..A
VVF53.15-3.2	..A	VXF53.125-250	..A
VVF53.15-4	..A	VXF53.150-400	..A
VVF53.20-6.3	..A		
VVF53.25-5	..A		
VVF53.25-6.3	..A		
VVF53.25-8	..A		
VVF53.25-10	..A		
VVF53.32-16	..A		
VVF53.40-12.5	..A		
VVF53.40-16	..A		
VVF53.40-20	..A		
VVF53.40-25	..A		
VVF53.50-31.5	..A		
VVF53.50-40	..A		
VVF53.65-63	..A		
VVF53.80-100	..A		
VVF53.100-160	..A		
VVF53.125-250	..A		
VVF53.150-400	..A		